

**Dirección de Administración y Finanzas  
AREA MUNICIPAL**

La Alcaldía ha decretado con esta fecha lo siguiente.

**Vistos :**

- 1.- El Presupuesto de Ingresos y Gastos aprobados para el presente año.
- 2.- Las facultades que me confiere la Ley N° 18.695. Ley Orgánica Constitucional de Municipalidades Aprobado por DFL N°1 2006 Interior.
- 3.- Decreto Exento N° 1405 emitido con fecha 17 de agosto del año 2009, que delega la función de Firma por orden de la Sra. Alcaldesa al Administrador Municipal.

**DECRETO**

La Dirección de Administración Y Finanzas, pagara a Don : LUIS ARTURO AHUMADA ROSALES Rut [REDACTED]  
La cantidad de \$ : 469,000 CUATROCIENTOS SESENTA Y NUEVE MIL PESOS  
Por concepto de : PROYECTO SERNAM GORE PMJH  
Fecha de Pago : 29/07/2010

DOCUMENTO	NUMERO	FECHA	MONTO \$
FACTURA	405	05/07/2010	469,000

Anótese comuníquese y Archívese.

Contabilícese el presente gasto a las cuentas Presupuestarias que se indican.

CÓDIGO CUENTA	DETALLE	DEBE	HABER
214-05-93-000-000-000	FONDO CONCURSABLE PMJH SERNAM -GORE	469,000	
111-02-01-000-000-000	BANCO MUNICIPAL		469,000
114-05-00-000-000-000	Aplicación de Fondos en Administración 61316	469,000	
114-05-00-000-000-000	Aplicación de Fondos en Administración 61316		469,000
Sumas Iguales		938,000	938,000

**REFRENDACION**

Cuenta	214-05-93-000-000-000	114-05-00-000-000-000
Presupuesto Vigente	9,495,349	238,630,726
Total Comprometido	4,185,960	244,054,438
Saldo x Comprometer	5,309,389	-5,423,712

SECRETARIA MUNICIPAL

DIRECTOR DE CONTROL

ADMINISTRADOR

Direc. de Adm. y Finanzas

DIREC. DE ADM. Y FINANZAS

**CANCELADO**

CH. 39177

1272



# ACASA AHUMADA

**LUIS ARTURO AHUMADA ROSALES**  
**GIRO: CONFECCION Y DISEÑO EN PRENDAS DE VESTIR**  
**REPARACION, ARRIENDO Y VENTAS DE MAQUINAS DE COSER**

Tradición en Máquinas de Coser  
Distribuidor Autorizado de TOYOTA - SINGER - HUSQUARNA  
Repuestos y Accesorios - Servicio Técnico  
Santa María Nº 37 Local 1 Fono:Fax: 232 313 - Rancagua

**R.U.T.: 7.321.703-2**  
**FACTURA**

**Nº 000405**

**S.I.I. - RANCAGUA**  
**FECHA VIGENCIA EMISION HASTA 31 DICIEMBRE 2011**

Fecha, 05 de Julio del 20 10

Señor(es): I. Municipalidad de Pucon

R.U.T.: 69.191.600-6

Dirección: Av. Bernardo Ohiggins 483

Comuna: Pucon

Giro:

Teléfono: (45) 293090

Orden de Compra Nº: 2387-324-SE10

Guía de Despacho Nº: \_\_\_\_\_

Por lo siguiente:

**DEBE**

CANTIDAD	DETALLE	P. UNITARIO	TOTAL
1	Maquina de coser Overlock Industrial	394.116	
I. MUNICIPALIDAD PUCON			
Nº DE REGISTRO <u>3987</u>			
FECHA ENTRADA <u>22/7/2010</u>			
FECHA SALIDA _____			
DEPTO.: _____			
Son: <u>Cuatrocientos sesenta y nueve mil pesos.</u>		<b>NETO \$</b>	<u>394.116</u>
		<b>% I.V.A. \$</b>	<u>74.885</u>
CANCELADO de _____ del 20 _____		<b>TOTAL \$</b>	<u>469.000</u>

SERRANO - RUT: 7.928.212 - K - FONOFAX: 251226 - RANCAGUA

NOMBRE: Arturo Ahumada Rosales FIRMA: \_\_\_\_\_

FECHA: \_\_\_\_\_ RUT: \_\_\_\_\_ RECINTO: \_\_\_\_\_

El acuse de recibo que se declara en este acto, de acuerdo con lo dispuesto en la letra b) del Art. 4º, y la letra c) del Art. 5º de la Ley 19.983, acredita que la entrega de mercaderías o servicio(s) prestado(s) ha(n) sido recibido(s).

**ORIGINAL: CLIENTE**

O/C N° 1272.-  
OB. N° 3427.-

Rut : 69.191.600-6  
 Dirección : AV. BERNARDO O'HIGGINS 483  
 Teléfono : 56-45-293090-  
 Fax : 56-45-293084-

Demandante : I MUNICIPALIDAD DE PUCON  
 Unidad de Compra : Municipalidad de Pucon  
 Fecha Envio OC. : 30-06-2010 17:48:15

**ORDEN DE COMPRA N°: 2387-324-SE10**

SEÑOR (ES) :	LUIS ARTURO AHUMADA ROSALES	A Sr (a) :	Luis Arturo Ahumada Rosales Luis Arturo Ahumada Rosales
DIRECCIÓN :	santa maria 37 local 1	FONO :	(56)(72) 232313
RUT :	[REDACTED]	FAX :	(56)(72) 232313

NOMBRE ORDEN DE COMPRA :	ORDEN DE COMPRA DESDE 2387-103-L110
FECHA ENTREGA PRODUCTOS :	
DIRECCION DE ENVIO FACTURA :	AV. BERNARDO O'HIGGINS 483
METODO DE DESPACHO :	
FORMA DE PAGO :	30 días contra recepción de factura
EMITIDA POR :	Marcia Carolina Ortega Coliman

Código	Producto	Cantidad	Unidad	Especificaciones Comprador	Especificaciones Proveedor	Precio Unitario	Descuento	Cargos	Valor Total
23121614	Máquinas de coser	1	Unidad	MAQUINA DE COSER, SEGUN ESPECIFICACIONES TECNICAS ADJUNTA.		469,000	0	0.00	469,000

Neto	\$	469,000
Dcto.	\$	0
Cargos	\$	0
Subtotal	\$	469,000
Exento	\$	0
Total	\$	469,000

Fuente Financiamiento:

Observaciones:

ADQUISICION DE MAQUINA DE COSER DESDE 2387-103-L110



*[Handwritten mark]*

**RESOLUCION ADJUDICACION N° 2387-103-L110**

	<b>PROVEEDOR</b>	<b>PRECIO</b>		<b>20</b>	<b>%</b>	<b>PLAZO DE ENTREGA</b>	<b>40</b>	<b>GARANTIA</b>	<b>40</b>	<b>TOTAL %</b>
1	LUIS ARTURO AHUMADA	394,118	264,705	20	10	1 DIA	40	1 AÑO	40	90
2	MARCELO ALEJANDRO QUEZ	NO CUMPLE CON EL PRESUPUESTO								
3	MARISOL PEDRERO	NO CUMPLE CON LO REQUERIDO								
4	LA CASA DE LA COSTURA LTI	NO CUMPLE CON LO REQUERIDO ES RECTA								
5	LA CASA DE LA COSTURA LTI	NO CUMPLE CON LO REQUERIDO ES RECTA								
6	SOC .COMERCIAL OFICINTA	NO CUMPLE CON LO REQUERIDO								

SE ADJUDICARA A LUIS ARTURO AHUMADA POR SER EL UNICO OFERENTE QUE CUMPLE CON LO REQUERIDO

Pucón 30 de Junio de 2010  
MVRA/mcoc

  
**MARIA VICTORIA ROMAN AVACA**  
**DIRECC. DE ADM. Y FINANZAS**

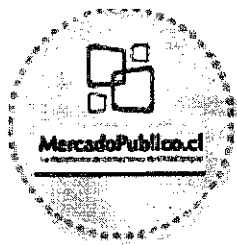

# Resolución de Acta de Adjudicación

Adquisición N° 2387-103-L110

Fecha de Adjudicación

30/6/2010 17:43

En , 30-06-2010

Nro de Resolución 2387-103-L110

## Vistos

LAS OFERTAS PRESENTADAS A TRAVES DEL PORTAL DE CHILECOMPRAS

## Considerando

QUE ES EL UNICO PROVEEDOR QUE CUMPLE CON LO REQUERIDO EN CUANTO A LAS ESP. TECNICAS Y PRESUPUESTO

## Resuelvo

1.- Apruébese la siguiente acta de adjudicación para el ID: 2387-103-L110, ADQUISICION DE MAQUINA DE COSER , ADQUISICION DE MAQUINA DE COSER

## Acta Adjudicación

### Organismo Demandante

Razón Social	MUNICIPALIDAD DE PUCON
Unidad de Compra	Municipalidad de Pucon
R.C.T.	69.191.600-6
Dirección	
Comuna	
Ciudad en que se genera la Adquisición	Región de la Araucanía

### Datos del Contacto para esta Licitación

Nombre Completo	GLORIA URIBE
Cargo	
Teléfono	56-45-293020
Fax	
E-mail	mortega@municipalidadpucon.cl

### Datos de la Adquisición

Número de Adquisición	2387-103-L110
Nombre de Adquisición	ADQUISICION DE MAQUINA DE COSER
Tipo de Adquisición	Licitación Pública Menor a 100 UTM (L1)
Descripción	ADQUISICION DE MAQUINA DE COSER
Tipo de Convocatoria	ABIERTO
Moneda	Peso Chileno
Fecha de Publicación	24/6/2010 9:53
Fecha de Cierre	29/6/2010 16:00
Tipo de Adjudicación	Adjudicación Múltiple sin Emisión de OC
Monto Neto Adjudicado	\$ 469.000
Monto Neto Estimado del Contrato	\$ 394.118

## Anexos a la Adjudicación

# Resultado de la Adjudicación

1

Clasificación ONU : 23121614

Máquinas de coser

Especificaciones del Comprador :

MAQUINA DE COSER, SEGUN ESPECIFICACIONES TECNICAS ADJUNTA.

Cantidad : 1

Proveedor	Especificaciones del Proveedor	Monto Unitario Oferta	Cantidad Adjudicada	Total Neto Adjudicado	Estado
76.244.600-6 LA CASA DE LA COSTURA LIMITADA	MAQUINA RECTA INDUSTRIAL DE ALTO RENDIMIENTO Y AVANZADA TECNOLOGIA, PRODUCTO EXCLUSIVO, 100% ORIGINAL - DISTRIBUIDOR OFICIAL EN CHILE. CALIDAD Y GARANTIA CERTIFICADA, INCLUYE FULL EQUIPAMIENTO. COMPLETO SERVICIO DE POST VENTA. VER CARACTERISTICAS TECNICAS Y FOTOGRAFIAS EN ARCHIVO ADJUNTO.	\$ 208500	0	0	No Adjudicada
76.244.600-6 LA CASA DE LA COSTURA LIMITADA	MAQUINA RECTA INDUSTRIAL DE ALTO RENDIMIENTO Y AVANZADA TECNOLOGIA, PRODUCTO EXCLUSIVO, 100% ORIGINAL - DISTRIBUIDOR OFICIAL EN CHILE. CALIDAD Y GARANTIA CERTIFICADA, INCLUYE FULL EQUIPAMIENTO. COMPLETO SERVICIO DE POST VENTA. VER CARACTERISTICAS TECNICAS Y FOTOGRAFIAS EN ARCHIVO ADJUNTO.	\$ 345000	0	0	No Adjudicada
10.545.751-0 MARCELO ALEJANDRO QUEZADA PEREZ	Merritt Máquina de Coser Industrial GC281G GARANTIA TECNICA 3 MESES ENTREGA 15 DIAS HABILES (MODELO NO INCLUYE ARMADO LA MESA)	\$ 408990	0	0	No Adjudicada
7.417.136-2 MARISOL SORAYA PEDRERO TUEVE	MAQUINA OVERLOCK INDUSTRIAL 5 HILOS YAMATA MOD. 757 CARACTERISTICAS ANEXADAS, GARANTIA 1 AÑO, FLETE INCLUIDO ENTREGA EN 3 DIAS. SE ADJUNTAN ANEXOS TECNICOS CON FOTOS*	\$ 310924	0	0	No Adjudicada
7.703-2 LUIS ARTURO AHUMADA ROSALES	12 meses de garantia despacho en 24 hrs. una vez recibida la O/C	\$ 469000	1	469000	Adjudicada
79.702.500-3 SOC COMERCIAL OFICINTA LIMITADA	Combo Brother: Overlock 3034D + Máquina de Coser BM 3600 VER 2 AÑOS DE GARANTIA ARCHIVO	\$ 298115	0	0	No Adjudicada

Total Línea

\$ 469.000

Monto Total Adjudicado

\$ 469.000

Imprimir Acta

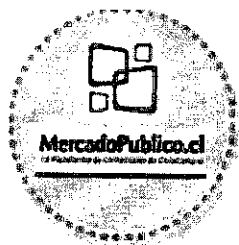

## Comprobante de Ingreso de Oferta

Fecha de Emisión del Presente Comprobante

martes, 29 de junio de 2010 Hora: 17:06:23

Código de su Oferta

### Datos de la Adquisición 2387-103-L110

Nro. de Adquisición	2387-103-L110
Nombre	ADQUISICION DE MAQUINA DE COSER
Tipo de Adjudicación	Adjudicación Múltiple sin Emisión de OC: La entidad licitante podrá adjudicar cada línea de producto o más de un proveedor y por cantidades inferiores a las ofrecidas. Ud. puede ofrecer la cantidad que desee hasta la cantidad solicitada. Recuerde que los precios ofrecidos no deben incluir ningún tipo de impuesto.
Estado	Cerrada
Moneda	Peso Chileno
Comprador	I MUNICIPALIDAD DE PUCON
Observaciones del Comprador	ADQUISICION DE MAQUINA DE COSER
Contacto	GLORIA URIBE (mortega@municipalidadpucon.cl)
Teléfonos	Fono: 56-45-293020- - Fax:
Fecha de Publicación	24/6/2010 9:53
Fecha de Cierre	29/6/2010 16:00
Fecha de Apertura	29/6/2010 16:01

### Datos del Proveedor

Nombre de Usuario	Luis Arturo Ahumada Rosales
RUT	7.321.703-2
Razón Social	LUIS ARTURO AHUMADA ROSALES

### Datos de la Oferta

Nombre de la Oferta	maquina de coser indust overlock
Descripción de la Oferta	12 meses de garantía , despacho en 24 hrs.flete pagado, es una maquina de exelente calidad marca Merritt mod. 757 de 5 hilos.
Fecha y Hora de Ingreso	25/6/2010 19:57

### Anexos de la Oferta

Anexo	Tipo	Acciones
Forma de pago.doc	Oferta Económica	
Casa Ahumada es una empresa con 60 años de prestigio en la sex.doc	Oferta Administrativa	

presentacion.doc	Oferta Administrativa	
overlock 757 ind..gif	Oferta Técnica	
overlock industrial.jpg	Oferta Técnica	

ocepto.  
 Maquina.  
 Overlock.  
 757 A.  
 Menest  
 industrial.  
 (segun correo  
 electronico)  
~~overlock~~  
 11-04-1504.

Total de la Oferta \$ 469.000

Clasificación ONU:  
**1** Especificaciones del Comprador: MAQUINA DE COSER, SEGUN ESPECIFICACIONES TECNICAS ADJUNTA.  
 Cantidad: 1 Unidad

Cantidad Ofertada	Especificaciones del Proveedor	Precio Unitario	Total
1 Unidad	12 meses de garantia despacho en 24 hrs. una vez recibida la O/C	\$ 469.000	\$ 469.000
<b>Total de la Oferta</b>		<b>\$ 469.000</b>	

Imprimir Comprobante



Forma de pago

A 30 días

Cta. Rut Banco Estado N° 7321703 a Nombre de Luis Arturo Ahumada Rosales  
De Rancagua

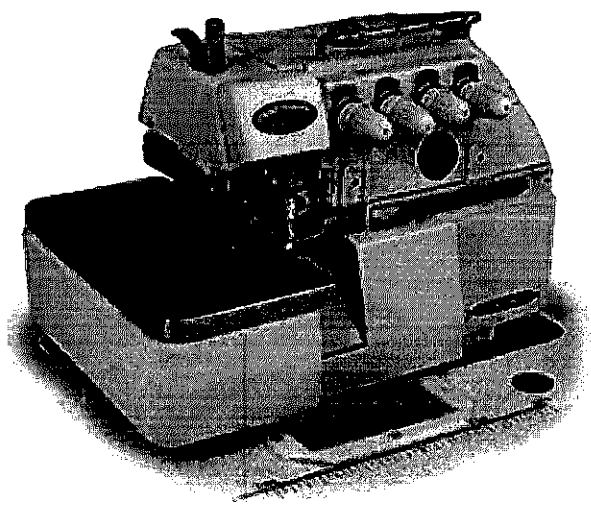



programa mujeres jefas de hogar municipalidad de pucon  
<pmjhpucon@gmail.com>

---

## aclaración

1 mensaje

---

**Arturo Ahumada <casahumada37@gmail.com>**

**29 de junio de 2010 18:29**

Para: pmjhpucon@gmail.com

Cc: mortega@municipalidadpucon.cl

Por error involuntario hemos cotizado maquina de coser overlock en \$469.000 , la cotizacion es la n° 2387-103-1110 ,pero esto es \$469.000 iva incluido con flete por pagar

---



## Comprobante de Ingreso de Oferta

Fecha de Emisión del Presente Comprobante

martes, 29 de junio de 2010 Hora: 17:05:36

Código de su Oferta

### Datos de la Adquisición 2387-103-L110

Nro. de Adquisición	2387-103-L110
Nombre	ADQUISICION DE MAQUINA DE COSER
Tipo de Adjudicación	Adjudicación Múltiple sin Emisión de OC: La entidad licitante podrá adjudicar cada línea de producto o más de un proveedor y por cantidades inferiores a las ofrecidas. Ud. puede ofrecer la cantidad que desee hasta la cantidad solicitada. Recuerde que los precios ofrecidos no deben incluir ningún tipo de impuesto.
Estado	Cerrada
Moneda	Peso Chileno
Comprador	I MUNICIPALIDAD DE PUCON
Observaciones del Comprador	ADQUISICION DE MAQUINA DE COSER
Contacto	GLORIA URIBE (mortega@municipalidadpucon.cl)
Teléfonos	Fono: 56-45-293020- - Fax:
Fecha de Publicación	24/6/2010 9:53
Fecha de Cierre	29/6/2010 16:00
Fecha de Apertura	29/6/2010 16:01

### Datos del Proveedor

Nombre de Usuario	Marcelo Alejandro Quezada Perez
RUT	10.545.751-0
Razón Social	MARCELO ALEJANDRO QUEZADA PEREZ

### Datos de la Oferta

Nombre de la Oferta	MTG ADQUISICION DE MAQUINA DE COSER
Descripción de la Oferta	· EMPRESA INSCRITA EN CHILE PROVEEDORES · VALORES NETOS · INCLUYE DESPACHO · ADJUNTO FICHA PARA EVALUACIÓN · 5 AÑOS DE EXPERIENCIA COMERCIAL
Fecha y Hora de Ingreso	24/6/2010 12:46

### Anexos de la Oferta

Anexo	Tipo	Acciones
Merritt Máquina de Coser Industrial GC281G.doc	Oferta Técnica	

Total de la Oferta \$ 408.990

Clasificación ONU:

**1** Especificaciones del Comprador: MAQUINA DE COSER, SEGUN ESPECIFICACIONES TECNICAS ADJUNTA.  
Cantidad: 1 Unidad

Cantidad Ofertada	Especificaciones del Proveedor	Precio Unitario	Total
1 Unidad	Merritt Máquina de Coser Industrial GC281G GARANTIA TECNICA 3 MESES ENTREGA 15 DIAS HABILES (MODELO NO INCLUYE ARMADO LA MESA)	\$ 408.990	\$ 408.990
<b>Total de la Oferta</b>			<b>\$ 408.990</b>

**Marcelo Quezada Pérez – ServiCompra**  
**Huingan 9632, La Florida / Santiago**  
**Email: [mquezada@servicompra.cl](mailto:mquezada@servicompra.cl)**  
**Fono: 3131276 Fax 4938709**

## *Merritt Máquina de Coser Industrial* *GC281G*

- Máquina de Coser Industrial Merritt
- **Modelo Costura Recta Industrial GC 281G**
- Largo máximo de puntada 5 mm. Regulable
- Sistema de Aguja: DB X 1
- **Velocidad Máxima: 4.500 ppm.**
- Altura Prensatela : 4,5 mm
- Cantidad de Agujas: 1
- Lubricación Automática
- **Motor 1/2 HP, 220 Volts.**
- Garantía Técnica: 6 Meses
- La instalación de los artefactos, según corresponda, debe ser efectuada por instaladores autorizados por la Superintendencia de Electricidad y Combustibles
- Valor del producto no incluye instalación

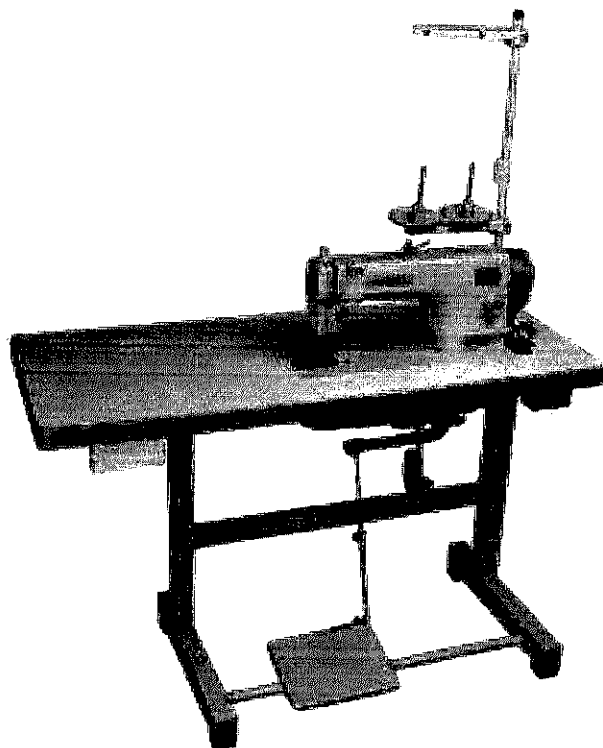



## Comprobante de Ingreso de Oferta

Fecha de Emisión del Presente Comprobante  
miércoles, 30 de junio de 2010 Hora: 17:24:25  
Código de su Oferta

### Datos de la Adquisición 2387-103-L110

Nro. de Adquisición	2387-103-L110
Nombre	ADQUISICION DE MAQUINA DE COSER
Tipo de Adjudicación	Adjudicación Múltiple sin Emisión de OC: La entidad licitante podrá adjudicar cada línea de producto o más de un proveedor y por cantidades inferiores a las ofrecidas. Ud. puede ofrecer la cantidad que desee hasta la cantidad solicitada. Recuerde que los precios ofrecidos no deben incluir ningún tipo de impuesto.
Estado	Cerrada
Moneda	Peso Chileno
Comprador	I MUNICIPALIDAD DE PUCON
Observaciones del Comprador	ADQUISICION DE MAQUINA DE COSER
Contacto	GLORIA URIBE (mortega@municipalidadpucon.cl)
Teléfonos	Fono: 56-45-293020 -- Fax:
Fecha de Publicación	24/6/2010 9:53
Fecha de Cierre	29/6/2010 16:00
Fecha de Apertura	29/6/2010 16:01

### Datos del Proveedor

Nombre de Usuario	LA CASA DE LA COSTUR VILCHES BRAVO SANDRA
RUT	76.244.600-6
Razón Social	LA CASA DE LA COSTURA LIMITADA

### Datos de la Oferta

Nombre de la Oferta	OFERTA 2
Descripción de la Oferta	VER AMPLIO DETALLE DE LA OFERTA EN ARCHIVO ADJUNTO A ESTA LICITACION. EMPRESA CON 17 AÑOS DE EXPERIENCIA EXCLUSIVA EN VENTAS DE MAQUINAS - ACCESORIOS Y REPUESTOS PARA LA INDUSTRIA TEXTIL Y EL HOGAR. INSCRITO EN CHILEPROVEEDORES. ESTAMOS EN CONVENIO MARCO WWW.LACASADELACOSTURA.CL
Fecha y Hora de Ingreso	24/6/2010 19:46

### Anexos de la Oferta

Anexo	Tipo	Acciones
TYPICAL 18M.doc	Oferta Técnica	
OFERTA.doc	Oferta Técnica	
DIST. TYPICAL.jpg	Oferta Técnica	

Total de la Oferta \$ 208.500

Clasificación ONU:

**1****Especificaciones del Comprador: MAQUINA DE COSER, SEGUN ESPECIFICACIONES TECNICAS ADJUNTA.****Cantidad: 1 Unidad**

<b>Cantidad Ofertada</b>	<b>Especificaciones del Proveedor</b>	<b>Precio Unitario</b>	<b>Total</b>
1 Unidad	MAQUINA RECTA INDUSTRIAL DE ALTO RENDIMIENTO Y AVANZADA TECNOLOGIA, PRODUCTO EXCLUSIVO, 100% ORIGINAL - DISTRIBUIDOR OFICIAL EN CHILE. CALIDAD Y GARANTIA CERTIFICADA, INCLUYE FULL EQUIPAMIENTO. COMPLETO SERVICIO DE POST VENTA. VER CARACTERISTICAS TECNICAS Y FOTOGRAFIAS EN ARCHIVO ADJUNTO.	\$ 208.500	\$ 208.500

**Total de la Oferta****\$ 208.500****Imprimir Comprobante**



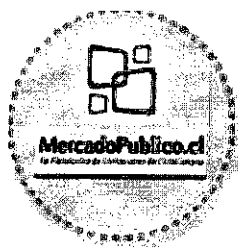

## Comprobante de Ingreso de Oferta

Fecha de Emisión del Presente Comprobante

martes, 29 de junio de 2010 Hora: 17:08:16

Código de su Oferta

### Datos de la Adquisición 2387-103-L110

Nro. de Adquisición	2387-103-L110
Nombre	ADQUISICION DE MAQUINA DE COSER
Tipo de Adjudicación	Adjudicación Múltiple sin Emisión de OC: La entidad licitante podrá adjudicar cada línea de producto o más de un proveedor y por cantidades inferiores a las ofrecidas. Ud. puede ofrecer la cantidad que desee hasta la cantidad solicitada. Recuerde que los precios ofrecidos no deben incluir ningún tipo de impuesto.
Estado	Cerrada
Moneda	Peso Chileno
Comprador	I MUNICIPALIDAD DE PUCON
Observaciones del Comprador	ADQUISICION DE MAQUINA DE COSER
Contacto	GLORIA URIBE (mortega@municipalidadpucon.cl)
Teléfonos	Fono: 56-45-293020- - Fax:
Fecha de Publicación	24/6/2010 9:53
Fecha de Cierre	29/6/2010 16:00
Fecha de Apertura	29/6/2010 16:01

### Datos del Proveedor

Nombre de Usuario	MARISOL PEDRERO TUEVE
RUT	7.417.136-2
Razón Social	MARISOL SORAYA PEDRERO TUEVE

### Datos de la Oferta

Nombre de la Oferta	MAQUINA OVERLOCK
Descripción de la Oferta	MAQUINA OVERLOCK INDUSTRIAL 5 HILOS YAMATA MOD. 757 CARACTERISTICAS ANEXADAS, GARANTIA 1 AÑO, FLETE INCLUIDO ENTREGA EN 3 DIAS. SE ADJUNTAN ANEXOS TECNICOS CON FOTOS*
Fecha y Hora de Ingreso	28/6/2010 21:25

### Anexos de la Oferta

Anexo	Tipo	Acciones
ACHILEPROVEEDORES.doc	Oferta Administrativa	
OVERLOCK INDUSTRIAL YAMATA 757.doc	Oferta Técnica	

**Total de la Oferta** \$ 310.924

**Clasificación ONU:**

**1** **Especificaciones del Comprador: MAQUINA DE COSER, SEGUN ESPECIFICACIONES TECNICAS ADJUNTA.**

**Cantidad: 1 Unidad**

<b>Cantidad Ofertada</b>	<b>Especificaciones del Proveedor</b>	<b>Precio Unitario</b>	<b>Total</b>
1 Unidad	MAQUINA OVERLOCK INDUSTRIAL 5 HILOS YAMATA MOD. 757 CARACTERISTICAS ANEXADAS, GARANTIA 1 AÑO, FLETE INCLUIDO ENTREGA EN 3 DIAS. SE ADJUNTAN ANEXOS TECNICOS CON FOTOS*	\$ 310.924	\$ 310.924

**Total de la Oferta** \$ **310.924**

INSCRITO EN WWW.CHILEPROVEEDORES.CL  
RUT. 7.417.136-2.

**IMPORTADORA JUKI-MAQUINAS DE COSER**  
EMPRESA CON MAS DE 15 AÑOS EN EL MERCADO

**MAQUINA OVERLOCK INDUSTRIAL YAMATA MOD.  
FY757**

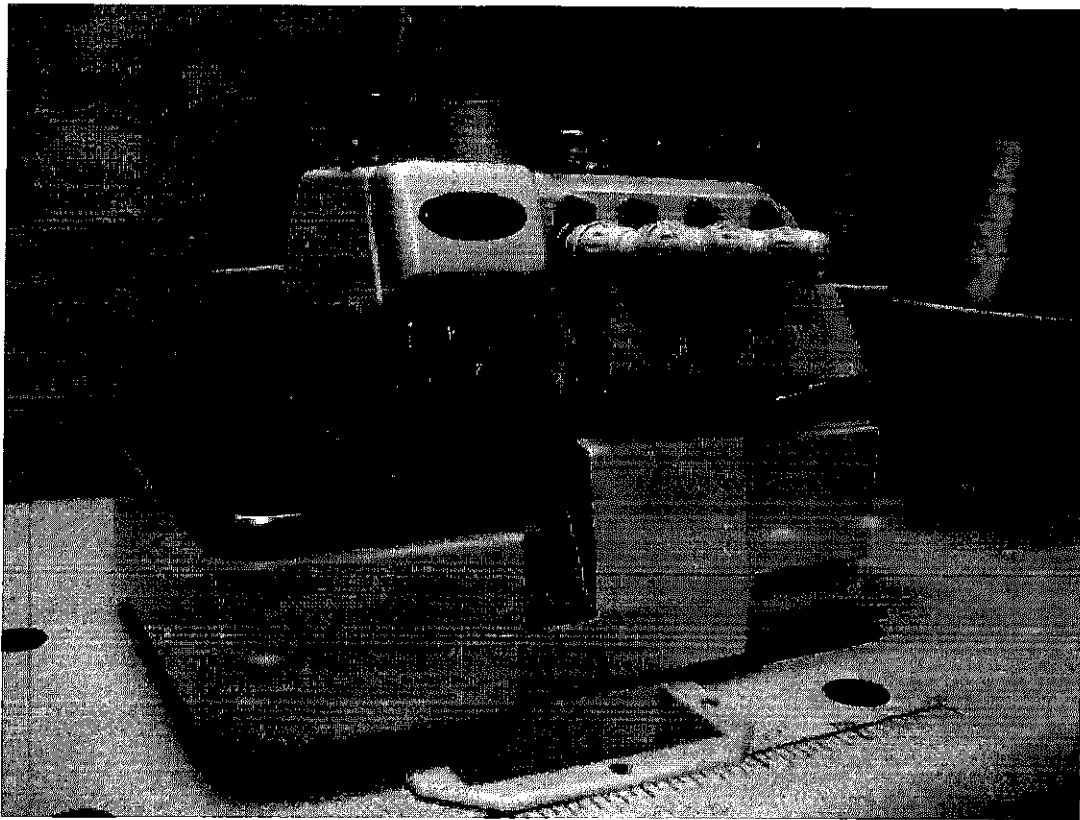

**CARACTERÍSTICAS:**

- LUBRICACION AUTOMATICA
- ARRASTRE DIFERENCIAL
- 5 HILOS
- COSTURA SEGURIDAD
- 6000 PUNTADAS/MIN.
- TODO TIPO DE TELAS
- ANCHO PUNTADA DE 6 A 7 MM
- ACCESORIOS Y REPUESTOS INCLUIDOS
- MUEBLE Y MOTOR INDUSTRIAL DE 1/2HP DE 2850RPM, 220V, 400W.
- GARANTIA 1 AÑO

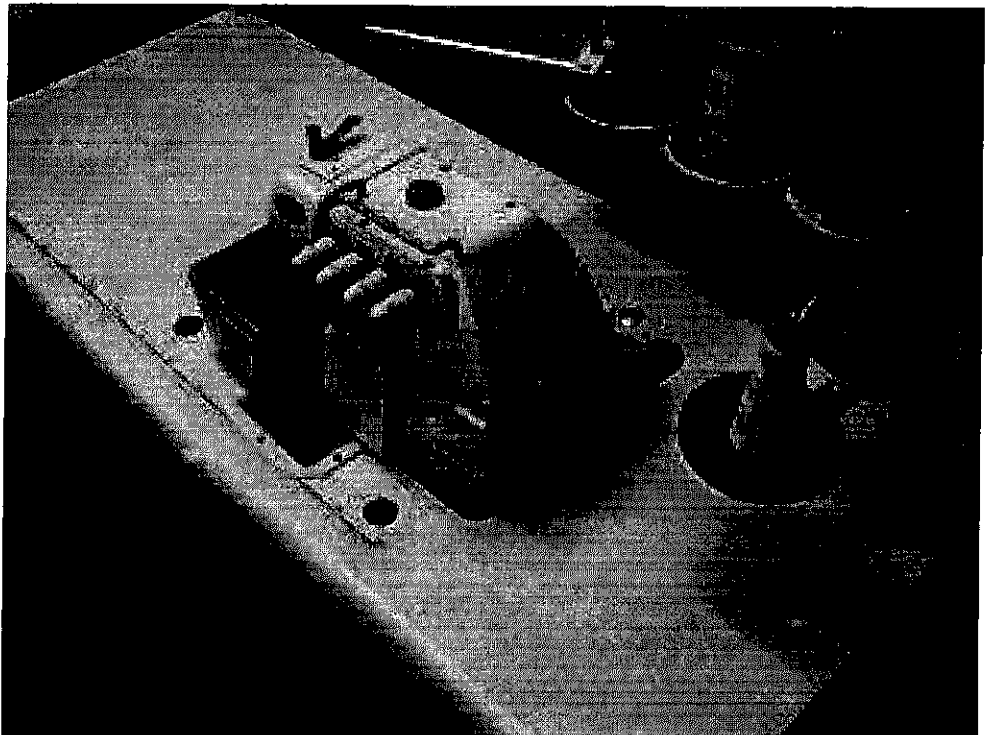
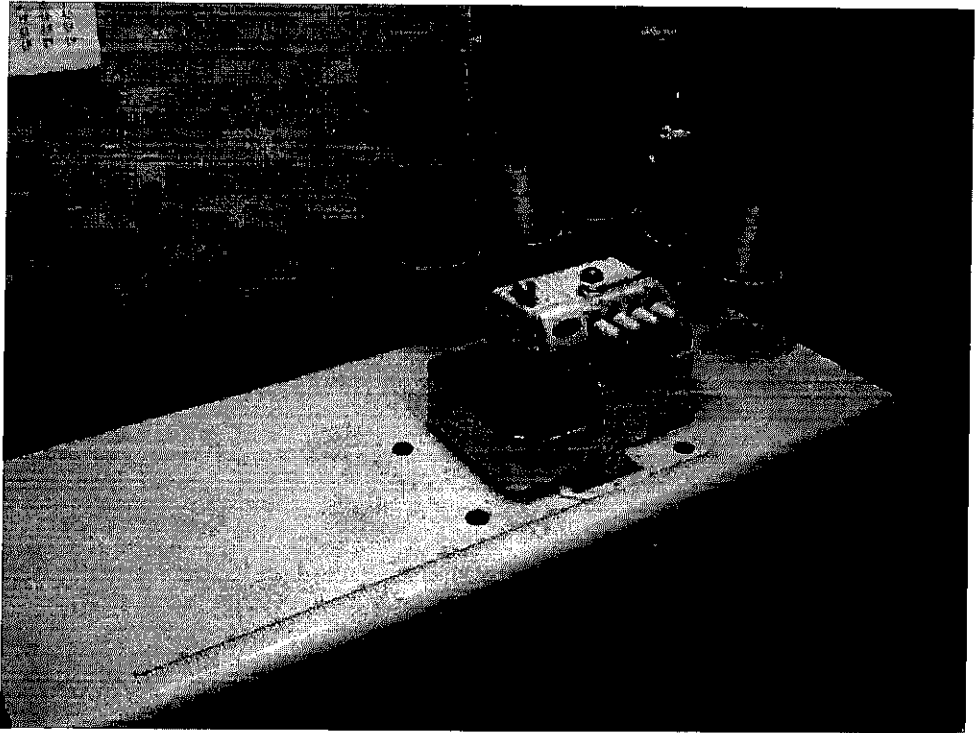

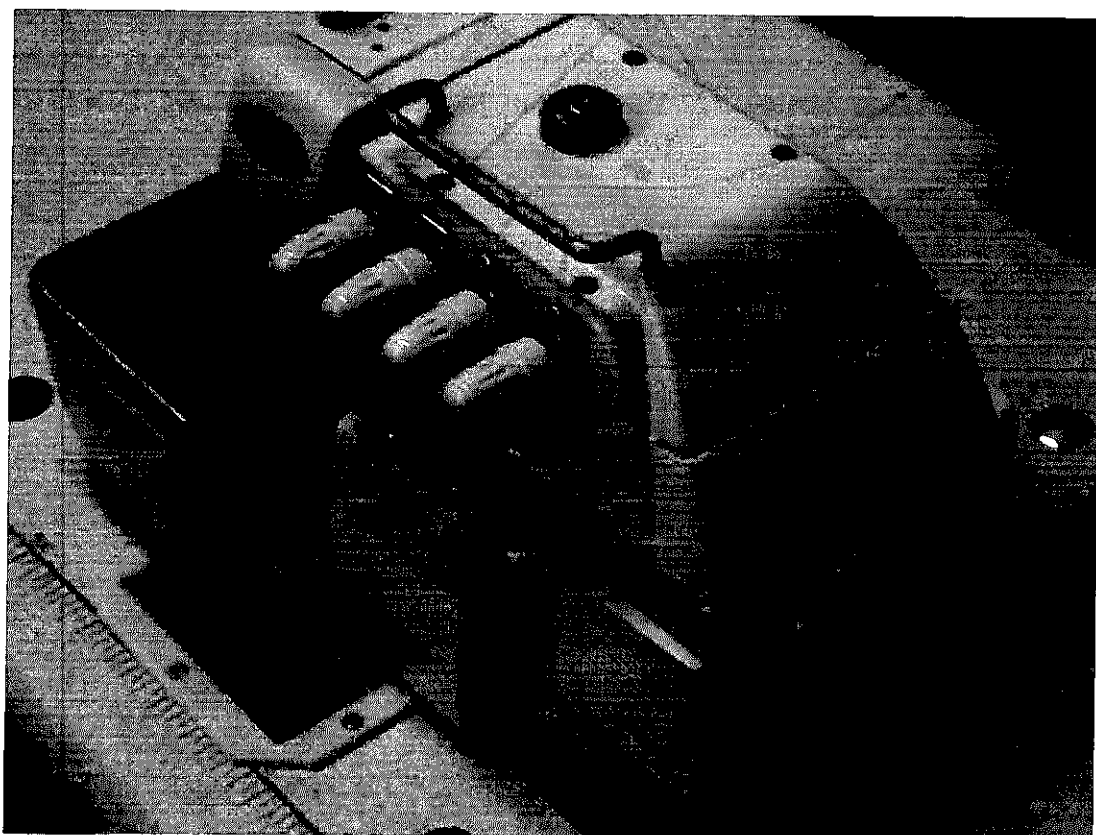



## Comprobante de Ingreso de Oferta

Fecha de Emisión del Presente Comprobante

martes, 29 de junio de 2010 Hora: 17:12:24

Código de su Oferta

### Datos de la Adquisición 2387-103-L110

Nro. de Adquisición	2387-103-L110
Nombre	ADQUISICION DE MAQUINA DE COSER
Tipo de Adjudicación	Adjudicación Múltiple sin Emisión de OC: La entidad licitante podrá adjudicar cada línea de producto o más de un proveedor y por cantidades inferiores a las ofrecidas. Ud. puede ofrecer la cantidad que desee hasta la cantidad solicitada. Recuerde que los precios ofrecidos no deben incluir ningún tipo de impuesto.
Estado	Cerrada
Moneda	Peso Chileno
Comprador	<u>I MUNICIPALIDAD DE PUCON</u>
Observaciones del Comprador	ADQUISICION DE MAQUINA DE COSER
Contacto	GLORIA URIBE (mortega@municipalidadpucon.cl)
Teléfonos	Fono: 56-45-293020- - Fax:
Fecha de Publicación	24/6/2010 9:53
Fecha de Cierre	29/6/2010 16:00
Fecha de Apertura	29/6/2010 16:01

### Datos del Proveedor



Nombre de Usuario	LA CASA DE LA COSTUR VILCHES BRAVO SANDRA
RUT	76.244.600-6
Razón Social	LA CASA DE LA COSTURA LIMITADA

### Datos de la Oferta

Nombre de la Oferta	OFERTA 1
Descripción de la Oferta	VER AMPLIO DETALLE DE LA OFERTA EN ARCHIVO ADJUNTO A ESTA LICITACION. EMPRESA CON 17 AÑOS DE EXPERIENCIA EXCLUSIVA EN VENTAS DE MAQUINAS - ACCESORIOS Y REPUESTOS PARA LA INDUSTRIA TEXTIL Y EL HOGAR. INSCRITO EN CHILEPROVEEDORES. ESTAMOS EN CONVENIO MARCO WWW.LACASADELACOSTURA.CL
Fecha y Hora de Ingreso	24/6/2010 19:44

### Anexos de la Oferta

Anexo	Tipo	Acciones
OFERTA.doc	Oferta Técnica	

JUKI 8300H.doc	Oferta Técnica	
DIST. JUKI.jpg	Oferta Técnica	

**Total de la Oferta**                      \$ 345.000

**Clasificación ONU:**

**1** **Especificaciones del Comprador:** MAQUINA DE COSER, SEGUN ESPECIFICACIONES TECNICAS ADJUNTA.  
**Cantidad:** 1 Unidad

Cantidad Ofertada	Especificaciones del Proveedor	Precio Unitario	Total
1 Unidad	MAQUINA RECTA INDUSTRIAL DE ALTO RENDIMIENTO Y AVANZADA TECNOLOGIA, PRODUCTO EXCLUSIVO, 100% ORIGINAL - DISTRIBUIDOR OFICIAL EN CHILE. CALIDAD Y GARANTIA CERTIFICADA, INCLUYE FULL EQUIPAMIENTO. COMPLETO SERVICIO DE POST VENTA. VER CARACTERISTICAS TECNICAS Y FOTOGRAFIAS EN ARCHIVO ADJUNTO.	\$ 345.000	\$ 345.000

**Total de la Oferta**                      **\$ 345.000**



La Casa de la Costura  
Grupo Comercial Bravo  
Importaciones - Ventas - Servicio Técnico

ESTAMOS EN CONVENIO MARCO

ChileCompra



**JANOME SINGER brother**  
MAQUINAS DE COSER Y BORDADORAS  
DISEÑO Y TECNOLOGIA JAPONESA

**TYPICAL JUKI**

## DETALLES DE OFERTA

- **Plazo de Entrega** : Un día en Región Metropolitana y Quinta Región. Tres días para otras Regiones, excepto XI -XII Región y Zonas aisladas el que será de **Siete días**.
- **Flete** : Sin costo adicional.
- **Garantía** : Un año.
- **Servicio Técnico** : En nuestras siete Sucursales; Santiago - cuatro -, Valparaíso, Viña del Mar, La Calera, y en los Servicios Técnicos Autorizados a lo largo del país.

### • Valor Agregado para preferir la Casa de la Costura:

- ❖ **Curso de Uso y Manejo Presencial**. Sin Costo en nuestros locales, fechas a convenir. Garantía de Aprendizaje 100%.
- ❖ **Servicio Técnico** a domicilio para máquinas industriales, en Santiago y Quinta Región.
- ❖ **Experiencia**. La Casa de la Costura Limitada fue fundada en Valparaíso en **1993** y pertenece al grupo de **Comercial BRAVO Ltda**. Es una empresa dedicada en forma exclusiva a la Industria Textil. Importa, comercializa y distribuye su marca propia de máquinas y productos  junto a otras de reconocido prestigio mundial.
- ❖ **Servicio Post Venta** :
  - Completo stock de repuestos y accesorios originales para todas las máquinas.
  - Completo stock de hilos importados y artículos de paquetería.
  - Servicio Técnico Preferente para nuestros Clientes.
  - Vehículos Propios de Reparto.
- ❖ **Distribuidor Oficial** en Chile de máquinas: **JANOME, SINGER, BROTHER, TYPICAL, JUKI, MELCO y CONSEW**.

- **Vigencia Oferta** : 30 días posteriores a la fecha de cierre de la licitación, o lo que se indique en la Oferta.

- **La Casa de la Costura recomienda la compra de productos**



### CONSULTAS:

Venta a Sector Gobierno - Instituciones y Empresas  
**Srta. Sandra Vilches**: Contacto Directo: 02- 799. 98. 12  
E-Mail: [svilches@comercialbravo.cl](mailto:svilches@comercialbravo.cl)

[www.lacasadelacostura.cl](http://www.lacasadelacostura.cl)

Casa Matriz: Rosas 1151 - Teléfono 799 98 12 - Santiago

Sucursales en Santiago Centro: Rosas 1160 - Teléfono 697 47 41; Independencia 369 Teléfono 799 98 10; Independencia 403 - Teléfono 735 04 47

La Casa de la Costura  
Grupo Comercial Bravo  
Importaciones - Ventas - Servicio Técnico

ESTAMOS EN CONVENIO MARCO

*xpress*  
**ChileCompra**



**JANOME SINGER brother.**  
MÁQUINAS DE COSER Y SERVIDORAS  
DISEÑO Y TECNOLOGÍA JAPONESA

**TYPICAL JUKI**

**DESCRIPCIÓN TÉCNICA Y FOTOGRAFÍA  
MÁQUINA RECTA  
MARCA YUKI MODELO DDL 8300H**

- Máquina para uso Industrial de 4.000 puntadas por minuto.
- Trabajo en materiales pesados y telas gruesas.
- Diseño innovador que reduce la vibración.
- Lubricación automática.
- Gancho automático
- Largo puntada hasta 7 mm.
- Altura prénsatela 13 mm.
- Devanador para llenar carrete en forma automática
- Motor 1/2h.p - 2850 rpm.
- Tipo de aguja DBx1.
- Incluye; mesón, motor y portacono.
- **Accesorios incluidos:** tres destornilladores de paleta grande, mediano y pequeña, tres carretes, un sobre de agujas, una botella de aceite y manual de instrucciones.
- Medidas Máquina: 56\*25\*51 cms.
- Peso Máquina: 28 Kgs
- Medidas Mesa: 120\*53\*79 cms.
- Peso Mesa: 15 Kgs.
- Peso Motor: 20 Kgs.

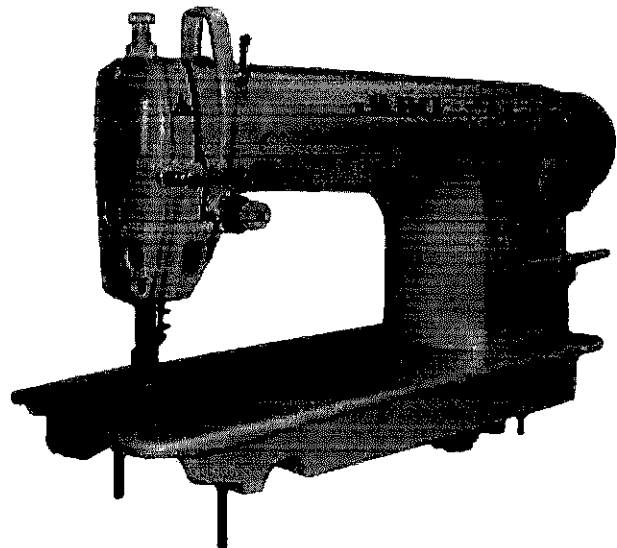
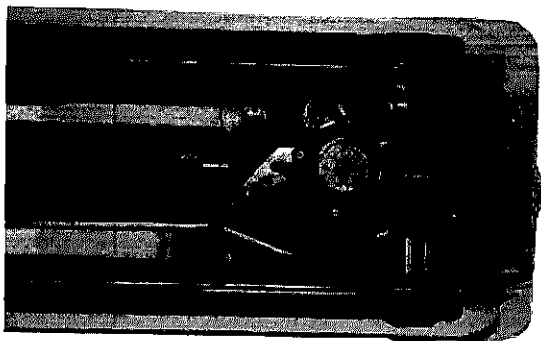

[www.lacasadelacostura.cl](http://www.lacasadelacostura.cl)

Casa Matriz: Rosas 1151 - Teléfono 799 98 12 - Santiago

Sucursales en Santiago Centro: Rosas 1160 - Teléfono 697 47 41; Independencia 369 Teléfono 799 98 10; Independencia 403 - Teléfono 735 04 47

La Casa de la Costura  
Grupo Comercial Bravo  
Importaciones - Ventas - Servicio Técnico



**JANOME SINGER brother.**  
MAQUINAS DE COSER Y BORDADORAS  
DISEÑO Y TECNOLOGIA JAPONESA

**TYPICAL JUKI**

[www.lacasadelaCostura.cl](http://www.lacasadelaCostura.cl)

Casa Matriz: Rosas 1151 - Teléfono 799 98 12 - Santiago

Sucursales en Santiago Centro: Rosas 1160 - Teléfono 697 47 41; Independencia 369 Teléfono 799 98 10; Independencia 403 - Teléfono 735 04 47

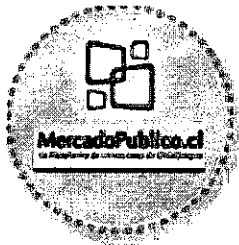

## Comprobante de Ingreso de Oferta

Fecha de Emisión del Presente Comprobante

martes, 29 de junio de 2010 Hora: 17:14:04

Código de su Oferta

EOBE-C1DC-96C4-21F3-6F6A-D3A8-A912-42FC-037B-86E1-7297955

### Datos de la Adquisición 2387-103-L110

Nro. de Adquisición	2387-103-L110
Nombre	ADQUISICION DE MAQUINA DE COSER
Tipo de Adjudicación	Adjudicación Múltiple sin Emisión de OC: La entidad licitante podrá adjudicar cada línea de producto o más de un proveedor y por cantidades inferiores a las ofrecidas. Ud. puede ofrecer la cantidad que desee hasta la cantidad solicitada. Recuerde que los precios ofrecidos no deben incluir ningún tipo de impuesto.
Estado	Cerrada
Moneda	Peso Chileno
Comprador	<u>I MUNICIPALIDAD DE PUCON</u>
Observaciones del Comprador	ADQUISICION DE MAQUINA DE COSER
Contacto	GLORIA URIBE (mortega@municipalidadpucon.cl)
Teléfonos	Fono: 56-45-293020- - Fax:
Fecha de Publicación	24/6/2010 9:53
Fecha de Cierre	29/6/2010 16:00
Fecha de Apertura	29/6/2010 16:01

### Datos del Proveedor

Nombre de Usuario	Oficinta Ltda SOCIEDAD COMERCIAL
RUT	79.702.500-3
Razón Social	SOC COMERCIAL OFICINTA LIMITADA

### Datos de la Oferta

Nombre de la Oferta	LAA MEJORES OFERTAS, 21 AÑOS DE EXPERIENCIA
Descripción de la Oferta	SOMOS UNA EMPRESA CON 21 AÑOS DE EXPERIENCIA EN EL MERCADO DESPACHO DE MERCADERIA 3 DIAS SILLAS EN 11 DIAS HABILES PAGO EN 30,60,90 DIAS FLETE GRATIS A DOMICILIO ESTAMOS INSCRITOS EN CHILEPROVEEDORES PATENTE AL DIA SERVICIO DE POST VENTA NO SE DESPACHARAN ORDENES MENORES DE \$100.000
Fecha y Hora de Ingreso	29/6/2010 14:07

### Anexos de la Oferta

Anexo	Tipo	Acciones
COMBO BROTHER OWERLOCK 3034D MAS MAQUINA DE COSER BM 3600.doc	Oferta Técnica	

**Total de la Oferta**                      \$ 298.115

**Clasificación ONU:**

**1** **Especificaciones del Comprador: MAQUINA DE COSER, SEGUN ESPECIFICACIONES TECNICAS ADJUNTA.**

**Cantidad: 1 Unidad**

<b>Cantidad Ofertada</b>	<b>Especificaciones del Proveedor</b>	<b>Precio Unitario</b>	<b>Total</b>
1 Unidad	Combo Brother: Overlock 3034D + Máquina de Coser BM 3600 VER 2 AÑOS DE GARANTIA ARCHIVO	\$ 298.115	\$ 298.115

**Total de la Oferta**                      **\$ 298.115**





**Oficinta**

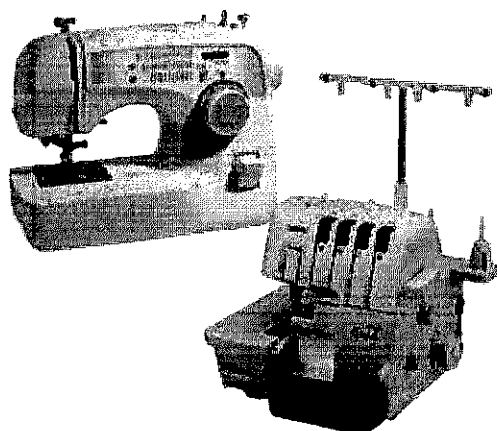

**Overlock Brother  
Modelo: 3034D**

**Características:**

- 3 ó 4 hilos corta y cose puntadas de sobrehilado
- Cama plana y brazo libre para costura tubular
- Sistema de enhebrado de inserción fácil de usar
- Velocidad de giro 1300 rpm
- Liberación de la tensión de los discos asegura la colocación del hilo Cuchillo inferior totalmente ajustable
- Sistema fácil de enhebrado de crochet inferior.
- Todos los ajustes al lado izquierdo de la máquina
- Pie diferencial que mejora los resultados cuando se cosen tejidos elásticos, de punto y finos
- Puntada overlock perfecta en todos los tipos de tela
- Uñeta de puntada de acción rápida para obtener dobladillos enrollados al instante
- Usa aguja de máquina de coser
- Control de ancho y largo de puntadas
- Pedal electrónico de velocidad
- Accesorios básicos incluidos
- Cambio de prensá tela al tacto
- Perilla para ajustar el pie diferencial

**OFICINTA LTDA**

Antonio Varas 197 Fono 45-239018 – 323535 – 237026

[oficinta@hotmail.com](mailto:oficinta@hotmail.com)

Temuco

- Liviana y fácil de transportar
- CD de instrucciones

**Máquina de Coser Brother**  
**Modelo: BM3600**

**Características:**

- 72 Funciones
- Gancho metálico
- Bobina horizontal
- Cortador de hilo
- Enhebrador automático
- Ojalador automático de 1 paso
- Control de largo y ancho de puntada
- Sistema devanador automático
- Aguja doble para puntadas decorativas
- Costura en reversa
- Incluye puntadas de acolchados
- Regulador de festón
- Selector de puntadas
- Incluye costuras y cierre invisible

**• Garantía 2 años**

**OFICINTA LTDA**

Antonio Varas 197 Fono 45-239018 – 323535 – 237026

[oficinta@hotmail.com](mailto:oficinta@hotmail.com)







Temuco

## Aceptación de ofertas

Aceptar ud. podrá evaluar todos los documentos enviados en las ofertas ingresadas.

Rechazar los requisitos presentados en esta etapa implica **descartar la oferta** dejándola fuera del proceso de licitación.

Antes de rechazar una oferta, recuerde que usted puede solicitar a los oferentes que salven errores u omisiones formales.

Rut Proveedor	Proveedor	Nombre Oferta	Aceptar/Rechazar	Anexos
10.545.751-0	Marcelo Alejandro Quezada Pérez	MTG ADQUISICION DE MAQUINA DE COSER	<input checked="" type="radio"/> Oferta Aceptada <input type="radio"/> Oferta Rechazada	 Información Chile Proveedores
7.321.703-2	casa ahumada	maquina de coser Indust overlock	<input checked="" type="radio"/> Oferta Aceptada <input type="radio"/> Oferta Rechazada	 Anexos Técnico
7.417.136-2	ABASTECEDORA IMPORTADORA JUKI-MAQUINAS DE COSER	MAQUINA OVERLOCK	<input checked="" type="radio"/> Oferta Aceptada <input type="radio"/> Oferta Rechazada	 Anexos Administrativos
76.244.600-6	LA CASA DE LA COSTURA LIMITADA	OFERTA 2	<input checked="" type="radio"/> Oferta Aceptada <input type="radio"/> Oferta Rechazada	 Anexos Técnico
76.244.600-6	LA CASA DE LA COSTURA LIMITADA	OFERTA 1	<input checked="" type="radio"/> Oferta Aceptada <input type="radio"/> Oferta Rechazada	 Anexos Técnico
79.702.500-3	Sociedad Comercial Ofcinta Ltda.	LAA MEJORES OFERTAS, 2 AÑOS DE EXPERIENCIA	<input checked="" type="radio"/> Oferta Aceptada <input type="radio"/> Oferta Rechazada	 Anexos Técnico





# Ficha Licitación N° 2387-103-L110 ADQUISICION DE MAQUINA DE COSER

## Contenidos Bases

- ▶1.- Organismo Demandante
- ▶2.- Contacto para esta Licitación
- ▶3.- Antecedentes Administrativos
- ▶4.- Etapas y Plazos
- ▶5.- Antecedentes Mínimos a presentar en la Licitación
- ▶6.- Antecedentes Legales
- ▶7.- Criterios de Evaluación
- ▶8.- Montos y Duración del Contrato
- ▶9.- Requerimientos Técnicos y Otras Cláusulas
- ▶10.- Productos / Servicios Requeridos



## Documentación Anexa

### 1.- Organismo Demandante

Razón Social	MUNICIPALIDAD DE PUCON
Unidad de compra	Municipalidad de Pucon
R.U.T.	69.191.600-6
Región en que se genera la Adquisición	Región de la Araucanía

### 2.- Contacto para esta Licitación

Nombre completo	URIBE, GLORIA
Teléfono	56-45-293020-
E-Mail	mortega@municipalidadpucon.cl

### 3.- Antecedentes Administrativos

Número de Adquisición	2387-103-L110
Nombre de Adquisición	ADQUISICION DE MAQUINA DE COSER
Estado	Enviada a Autorizar para Publicación
Descripción	ADQUISICION DE MAQUINA DE COSER
Tipo de Adquisición	Pública - Licitación Pública Menor a 100 UTM (L1)
Tipo de Convocatoria	ABIERTO
Moneda	Peso Chileno
Etapas del Proceso de Apertura	Una Etapa
Toma de Razón por Contraloría	No requiere Toma de Razón por Contraloría

### 4.- Etapas y Plazos

Fecha de Publicación	22-06-2010 11:10:00
Fecha de Cierre de Recepción de Oferta	25-06-2010 16:00:00

Fecha de Acto de Apertura Técnica	25-06-2010 16:01:00
Fecha de Acto de Apertura Económica (Referencial)	25-06-2010 16:01:00
Fecha Inicio de Preguntas	22-06-2010 12:10:00
Fecha Final de Preguntas	23-06-2010 14:00:00
Fecha de Publicación de Respuestas	23-06-2010 15:00:00
Fecha de Adjudicación	25-06-2010 17:00:00

## 5.- Requisitos para los Oferentes

### Requisitos para participar en la licitación

Estar inscrito en algún registro especial ESTAR INSCRITO EN CHILEPROVEEDORES

### Instrucciones para presentación de ofertas

Antecedentes Económicos Entregar Antecedentes Económicos

## 6.- Antecedentes Legales

## 7.- Criterios de Evaluación

Técnico	Precio - 20%	MENOR PRECIO MAYOR PUNTAJE. NOTA : LA OFERTA QUE SUPERE EL PRESUPUESTO DISPONIBLE NO SERA CONSIDERADA EN LA EVALUACION
	Plazo de Entrega - 40%	0-4 DIAS 40%, 5-8 DIAS 30%, MAS DE 8 DIAS 0% NO INDICA 0%
	GARANTIA - 40%	12 meses 40% 6 a 11 meses 20% Menos de 6 meses 0% Si no indica 0%

## 8.- Montos y Duración del Contrato

Estimación en Base a	Presupuesto Disponible
Moneda	Peso Chileno
Monto Total Estimado	469990
Tiempo del Contrato	Días
Plazos de Pago	a 30 días
Opciones de Pago	Confirming
Nombre Responsable Contrato	MARIA VICTORIA ROMAN AVACA
Email	mvroman@municipalidadpucon.cl
Teléfono	56-45-293090-

### Subcontratación

Prohibición de Subcontratación No se prohíbe SubContratación

## 9.- Requerimientos Técnicos y Otras Cláusulas

Resolución de Empates	NO HAY
Mecanismo para solución de consultas respecto a la adjudicación	NO HAY

Acreditación de cumplimiento

de remuneraciones o cotizaciones de seguridad social NO HAY

Presentación de antecedentes omitidos por los oferentes NO HAY

NO HAY

**10.- Productos / Servicios Requeridos**

Nº	Clasificación ONU	Cantidad	Unidad de Medida	Descripción	Producto o Servicio a contratar
1	23121614	1	Unidad	MAQUINA DE COSER, SEGUN ESPECIFICACIONES TECNICAS ADJUNTA.	Máquinas de coser







Municipalidad de Pucón

Dirección Desarrollo Comunitario

### ESPECIFICACIONES TECNICAS

La Municipalidad de Pucón requiere adquirir la siguiente máquina de coser para el Programa Mujeres Jefas de Hogar, en Convenio Municipalidad de Pucón-SERNAM:

CANTIDAD	PRODUCTOS	\$ DISPONIBLE
01	Máquina de coser Overlock industrial (Merrit o Similar), largo de puntada: 3,6 mm, sistema de aguja DCX 27-Grosor 11 al 16, velocidad máxima: 5.500 ppm, eje principal montado en rodamientos, ancho de puntada: 6-7 mm, altura de prensatela: 5,5 mm, cantidad de hilos: 3 y 5, cantidad de agujas: 1 y 2, sistema de arrastre diferencial, puntada de seguridad (cedeneta): independiente, lubricación: automática, Motor: ½ HP, 220 volts.	469,990

#### Criterios de Evaluación:

CRITERIO		PORCENTAJE
Precio	: De acuerdo a lo disponible o menos	20%
	Más de lo disponible	0%
Garantía	: 12 meses	40%
	6 a 11 meses	20%
	Menos de 6 meses	0%
	Si no indica	0%
Plazo de Entrega	: 0 – 4 días	40%
	: 5 – 8 días	30%
	más de 8 días	0%
	Si no indica	0%

PROGRAMA MUJERES  
JEFAS DE HOGAR  
MUNICIPALIDAD DE PUCÓN

MARICEL BRICEÑO RIVERA  
ASISTENTE SOCIAL  
COORDINADORA PMJH

MUNICIPALIDAD  
DIRECCION DE  
DESARROLLO  
COMUNITARIO  
PUCÓN  
NANCY DIAZ SOTO  
ASISTENTE SOCIAL  
DIDECO (S)

NDS/MBR/GIUA.



Municipalidad de Pucón

**DIRECCION DESARROLLO COMUNITARIO**

DECRETO EXENTO N° 728 /

FECHA, 31 MAR 2010

**VISTOS:**

1. El Decreto Exento N° 2.083 de fecha 25.11.09.-, que aprueba el Presupuesto Municipal para el año 2010.

2. El Convenio de fecha 04.02.2010., suscrito entre la Municipalidad de Pucón y el Servicio Nacional de la Mujer de ejecución del Fondo Concursable de Apoyo al Emprendimiento de Mujeres Jefas de Hogar, Convenio SERNAM Gobierno Regional de la Araucanía.

3. La Resolución Exenta N° 77 del Servicio Nacional de la Mujer Región de la Araucanía, de fecha 12.02.2010 que aprueba Convenio ejecución del Fondo Concursable de Apoyo al Emprendimiento de Mujeres Jefas de Hogar, Convenio SERNAM - Gobierno Regional de la Araucanía.

4. El Sub-Programa Social denominado "Ejecución Fondo Concursable SERNAM-Gobierno Regional de la Araucanía de apoyo al Emprendimiento de MJH".

5. Las atribuciones que me confiere la Ley N°18.695 "Orgánica Constitucional de Municipalidades", cuyo texto refundido, coordinado y sistematizado, fue fijado por el DFL N°1, de 2006, Interior.

**CONSIDERANDO:**

1. La finalidad de la Municipalidad de satisfacer las necesidades de la comunidad local y asegurar su participación en el progreso económico, social y cultural de la comuna, para lo cual en el ámbito de su territorio puede desarrollar directamente o con otros órganos de la Administración del Estado, funciones relacionadas con la capacitación, la promoción del empleo y el fomento productivo.

**DECRETO:**

1. **Apruébese,** El Convenio de fecha 04.02.2010., suscrito entre la Municipalidad de Pucón y el Servicio Nacional de la Mujer de ejecución del Fondo Concursable de Apoyo al Emprendimiento de Mujeres Jefas de Hogar, Convenio SERNAM Gobierno Regional de la Araucanía.



Municipalidad de Pucón

**DIRECCION DESARROLLO COMUNITARIO**

2. **Apruébese**, en todas sus partes el Sub-Programa Social denominado "Ejecución Fondo Concursable SERNAM-Gobierno Regional de la Araucanía de apoyo al Emprendimiento de MJH".

3. **Impútese**, el gasto a la cuenta Administración de Fondos 214.05.66 "Mejorando la Empleabilidad y Condiciones Laborales de las Mujeres Jefas de Hogar", por un monto de \$ 9.482.030.- (nueve millones cuatrocientos ochenta y dos mil treinta pesos).

**ANÓTESE, COMUNÍQUESE Y ARCHÍVESE.**



SECRETARIA  
GEMTELA MATUS PANGUILEF  
SECRETARIA MUNICIPAL  
PUCON



EDITH ESTHER MANSILLA BARRIA  
ALCALDESA



DIRECCION DE CONTROL

V°B°

UNIDAD DE CONTROL

EEMB/GMP/MVRA/GELL/MBR/gua.

**DISTRIBUCIÓN**

- PARTES
- FINANZAS
- UNIDAD DE CONTROL
- DIDECO

2140566

9482030

9482030





Municipalidad de Pucón

**DIRECCION DESARROLLO COMUNITARIO**

**SUB - PROGRAMA**

**EJECUCIÓN FONDO CONCURSABLE SERNAM-GOBIERNO REGIONAL DE LA  
ARAUCANÍA DE APOYO AL EMPRENDIMIENTO DE MJH**

**FUNDAMENTACION**

En la comuna de Pucón, se desarrolla desde el año 2007 el Programa "Mejorando la Empleabilidad y Condiciones Laborales de las Trabajadoras Jefas de Hogar", el cual dentro de sus lineamientos de acción tiene considerado ir generando condiciones para que éste se institucionalice en las Municipalidades, como parte de sus políticas socio laborales. En este sentido es que con fecha 31.12.2009.-, se suscribió un Convenio entre la Municipalidad de Pucón y el Servicio Nacional de la Mujer en adelante SERNAM, de continuidad de ejecución del Programa mencionado, que mantendrá una cobertura anual de 100 MJH.

Los principales componentes, lineamientos y/o acciones a entregar a las participantes del programa son los siguientes:

- Habilitación Laboral,
- Capacitación Laboral en Trabajo Dependiente e Independiente,
- Intermediación Laboral,
- Apoyo al fomento productivo de emprendimientos,
- Nivelación de Estudios Básicos y Medios
- Alfabetización Digital
- Cuidado Infantil
- Atención en Salud.

Para cumplir el lineamiento de "**Apoyo al fomento productivo de emprendimiento**", el SERNAM implementó un Concurso denominado "Apoyo al Emprendimiento de Mujeres Jefas de Hogar", del cual resultaron ganadoras las siguientes mujeres de la comuna de Pucón, previa postulación de proyectos.





Municipalidad de Pucón

**DIRECCION DESARROLLO COMUNITARIO**

<b>NOMBRE</b>	<b>RUT</b>	<b>MONTO</b>
Ruth Stella Riffo Saavedra		384.000.-
Betsie Cabrera Cabrera		395.000.-
Gladys Goeppinger Sepúlveda		455.237.-
María Sandra Venegas Tori		329.990.-
Edith Marlene Chávez Pacheco		469.990.-
María Inés Quintana Clavería		489.960.-
Uberlinda del Carmen Durán Rivera		489.990.-
Margarita Isabel Pino Paillamilla		499.490.-
Ingrid Danna Ulloa Goeppinger		493.850.-
Carmen Rosa Aravena Urbina		499.990.-
Irma del Carmen Sepúlveda Paredes		445.590.-
Erica Llanos Albornoz		495.990.-
Yasna Ormeño Roa		444.740.-
Florinda del Carmen Vega Flores		460.000.-
Ismenia Carmen Pino Flores		487.780.-
Wilma Aros Galvez		407.345.-
Ana Arias Matínez		453.890.-
Carolina Venegas Tori		284.590.-
Carolina Ibáñez Contreras		200.551.-
Verónica Pinto Garrido		475.400.-
Cecilia Valenzuela Pérez		397.561.-
Sonia Raquel Vega Velásquez		426.096.-
<b>Monto Total</b>		<b>9.482.030.-</b>

**OBJETIVOS**

1. Dar cumplimiento al Convenio de fecha 04.02.2010., suscrito entre la Municipalidad de Pucón y el Servicio Nacional de la Mujer para la adquisición de insumos, materiales o herramientas de acuerdo a Concurso denominado "Apoyo al Emprendimiento de Mujeres Jefas de Hogar" y según cotizaciones presentadas por las Mujeres Ganadoras en los proyectos postulados.
2. Promover la microempresa y el emprendimiento en las mujeres jefas de hogar de la comuna de Pucón.

**DEPARTAMENTOS MUNICIPALES ASOCIADOS AL LOGRO DE LOS OBJETIVOS.**

- DIDECO
- COMUNICACIONES
- FINANZAS



Municipalidad de Pucón

**DIRECCION DESARROLLO COMUNITARIO**

**ACTIVIDADES GENERALES A REALIZAR.**

La ejecución del Sub-Programa, tendrá como principales actividades las siguientes:

1. **Compra:** Si las cotizaciones entregadas por las beneficiarias superan las 3 U.T.M. se tendrá en consideración la publicación al portal Chilecompra.
2. **Entrega de los recursos:** Para otorgar los recursos asignados por el fondo se firmará un acta de entrega de los insumos, materiales y/o maquinarias entre el Municipio y las Beneficiarias del fondo.
3. **Ceremonia de entrega de recursos:** Para dar realce a la asignación de recursos por parte del Municipio, se llevará a cabo una ceremonia en donde se hará formal la entrega de los insumos, materiales y/o maquinarias asignadas para cada proyecto.

**RESUMEN TOTAL RECURSOS DEL PROGRAMA:**

Para la ejecución del Sub-Programa el SERNAM transfirió a la Municipalidad de Pucón a través de Convenio de fecha 04.02.2010., un total de \$9.482.030.-, destinados a adquirir insumos, materiales o herramientas según cotizaciones presentadas por las Mujeres Jefas de Hogar en los proyectos postulados.

ITEM	ORIGEN DE RECURSOS	MONTO FONDO \$
Insumos, materiales herramientas Fondo Concursable	SERNAM	9.482.030.-
<b>Total Fondo Concursable</b>		<b>9.482.030.-</b>

PROGRAMA MUJERES  
JEFAS DE HOGAR  
MUNICIPALIDAD DE PUCÓN

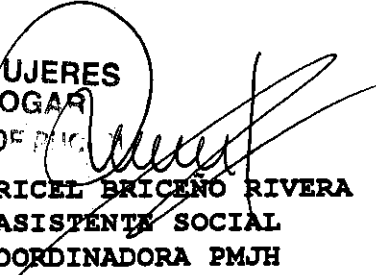
  
MARICEL BRICENO RIVERA  
ASISTENTE SOCIAL  
COORDINADORA PMJH

  
GLORIA HIDALGO LLANQUILEO  
DIRECCION DE  
DESARROLLO  
COMUNITARIO  
ASISTENTE SOCIAL  
DIDECO (s)

GHLL/MBR/giua.

Pucón, marzo 24 de 2010.-

### Recepción de Mercadería Nro.: 00000511 Año : 2010

**NOMBRE PROVEEDOR**

RUT N° :007321703-2, Razon Social : LUIS ARTURO AHUMADA ROSALES - Telefono: 72/232313

**FECHA DE RECEPCION : 14/07/2010**

**DOCUMENTOS**

N° O/C: 2010-00001272 , Tipo de Documento : FACTURA , N° DOCUMENTO: 405

Numero de Pedido : 00001169.-

Destinado : DIDECO

**OBSERVACION : SOCIAL, PROYECTO SERNAM GORE P,M,J,H,**

CODIGO	DESCRIPCION Y UNIDAD	BODEGA	CANTIDAD O/C	RECEPCIONADO	SALDO O/C	OBSERVACION
MB00301	MAQUINA DE COSER OVERLOCK	00001-CENTRAL	1.000	1.000	0.000	
<b>VALOR TOTAL RECEPCIONADO EN ESTE DOCUMENTO</b>						<b>469,000.</b>
<b>VALOR TOTAL ORDEN DE COMPRA</b>						<b>469,000.</b>

Se han impreso(s) Página(s) 1 de 1.

\_\_\_\_\_  
PATRICIO RIVERA MOSCOSO  
ENCARGADO DE BODEGA



Municipalidad de Pucón

**ACTA DE RECEPCION Y / O ENTREGA  
DE MATERIALES**

Mediante el presente documento se reciben los bienes y/o servicios adquiridos por la MUNICIPALIDAD DE PUCÓN, según detalle que se indica:

**I. DESCRIPCION**

CANTIDAD	DENOMINACION	DESCRIPCION
01	Unidad	Máquina de coser Overlock Industrial

**II. FECHA Y LUGAR DE RECEPCION**

FECHA	HORA	DIRECCION
05/07/2010		BODEGA MUNICIPAL

**III. DESTINO Y USO**

DESTINO	USO
Beneficiaria Proyecto Serman-Gore.	Emprendimiento Laboral de Beneficiaria Jefa de Hogar

**IV. IDENTIFICACION DEL DOCUMENTO**

TIPO DE DOCUMENTO	FECHA	PROVEEDOR	MONTO \$
FACTURA N° 405	05/07/2010	Casa Ahumada	\$ 469.000.-

**IV. OBSERVACIONES**

Programa Social "Ejecución Fondo Concursable Sernam-Gobierno Regional", aprobado por Decreto Exento N° 728 del 31/03/2010.

**NOMBRE Y FIRMA FUNCIONARIO  
RECIBE**

*Gloria Rebe Araya*

PUCÓN, 20/07/2010.-